

# Quality Selection

Powered by Amwittools International

Solar Lilli  
Volg haar op TikTok

[solar.lilli](#) 

De nieuwe Wiha  
SpeedE PocketDrive  
Zie blz. 11

GT Line koffer  
Zie blz. 3

Getwiste trekveer  
met lengtemeter  
Zie blz. 8

### Saenroll Mini

De compacte afroller met een draagkracht van 50 kg. Voor haspels tot 33 cm breed.

99120042

**75,00**

### Saenroll Kabelrol

Uniek gelagerde kunststof rol met 20 mm dikke as die bij zware belasting goed blijft functioneren. Het geheel is geplaatst in een robuust verzinkt stalen frame.

99120060

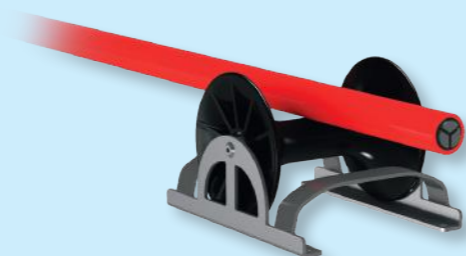
**45,00**

### Saenroll Plus

De klassieker en daarmee de best verkochte afroller in dit segment. Met een draagkracht van 175 kg. Voor haspels tot 56 cm breed.

99120045

**159,00**

### Saenroll Spinner

Voor het snel en moeiteloos afrollen van kabel in doos en folie verpakking. Compacte bouwvorm waardoor transport en opslag met de rol op het apparaat mogelijk is.

99120041

**209,00**

### Saenroll HD300

De krachtpatser, met een draagkracht tot wel 300 kg. Voor haspels tot 66 cm breed.

99120048

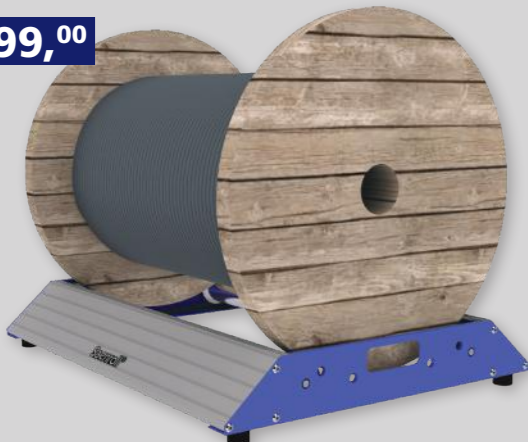
**199,00**

### Saenroll 4-Wire

Zeer compacte inklapbare standaard t.b.v. 4 dozen VD-draad.

99120046

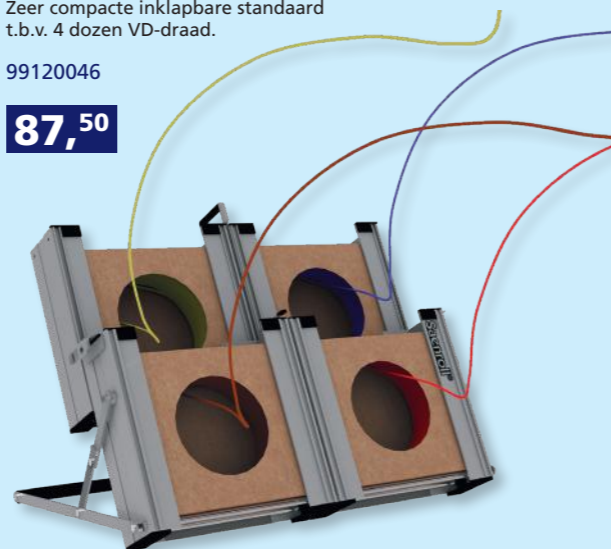
**87,50**

### AMW Gereedschapskoffer Pro Electric, 88-Delig

Robuuste waterdichte trolleykoffer geschikt voor gebruik in de zwaarste omgevingen zoals industrie, luchtvaart, militaire en maritieme gebieden. De koffer is uitgerust met een paneel met Flexi Pouches en een paneel met een PSS systeem (rubberen insteekmodule voor diverse gereedschappen). Voorzien van gelagerde wielen, gasdruk dekselsteunen en telescopische handgreep met lock functie. Afmetingen: 500 x 285 x 205 mm.

99171088

**999,00**

**Inhoud:**  
 Wiha VDE momentschroevendraaierset, 14-delig  
 Wiha VDE SlimFix Schroevendraaierset, 6-delig  
 Wiha automatische krimptang 0,08 – 16 mm<sup>2</sup>  
 Wiha VDE tangenset, 3-delig  
 Wiha VDE striptang 160 mm  
 Wiha schakelkastleutel  
 Wiha bitbox, 32-delig  
 Matador steekringsleutelset, 10-delig  
 Matador inbussleutelset, 9-delig  
 Waterpas magnetic 220 mm  
 Spanningszoeker 145 mm  
 Benning Duspol Analog  
 Jokari kabelmes 28H  
 Afbreekmes 18 mm  
 Junior zaagbeugel  
 Polet bankhamer  
 Hoofdlamp 3W  
 Rolmaat 5m

**Solar Lilli's  
KEUZE**

### AMW Gereedschapskoffer Elektro, 42-Delig

Voorzien van cijfersloten en 2 panelen met Flexi Pouches. Afmetingen: 465 x 352 x 215 mm

**Inhoud:**  
 Wiha VDE SlimFix schroevendraaierset, 6-delig  
 Wiha VDE striptang 160 mm  
 Wiha tangenset, 3-delig  
 Matador inbussleutelset, 9-delig  
 Matador steekringsleutelset, 10-delig  
 Matador verstelbare moersleutel  
 Waterpas magnetic 220 mm  
 Universele koevoet 380 mm  
 Spanningszoeker 145 mm  
 Buisknipper 16 – 19 mm  
 Jokari kabelmes nr. 27  
 Timmermanspotlood  
 Junior zaagbeugel  
 Afbreekmes 9 mm  
 Polet bankhamer  
 Elektriciensbeitel  
 Duimstok 2m

99172023

**399,00**



## Unieke gatzaag geschikt voor vrijwel alle materialen

### Mandrex UltraXcut

Snel zagen in alle gangbare materialen zoals (roestvast) staal, hout (met spijkers), kunststof, zachte tegels, gips en zachte bakstenen. De UltraXcut gatzaagen kunnen boren in een breed scala aan materialen. Deze gatzaagen zijn 2 keer sneller dan Bi-metaal gatzaagen en hebben een 50 keer langere levensduur. Door de geoptimaliseerde, hittebestendige hardmetalen tanden is er minder koeling nodig. De UltraXcut zaagt zeer zuiver en is geschikt voor het gebruik met elektrische boor- en tafelboormachines.

Beschikbaar in de maten 19 mm t/m 168 mm.



Bekijk de video

### UltraXcut Starterset

De complete set bestaat uit:  
1 x Gatzaag 76 mm  
1 x One Click snelwisselhouder met HSS centreerboor  
1 x TCT centreerboor (hardmetaal)  
1 x Inbussleutel

18005021

**39,95**



### UltraXcut Set 13-Delig

De complete set bestaat uit:  
Gatzaagen 19, 22, 25, 29, 35, 38, 44, 51, 57, 64, 76 mm  
1 x ONE Click snelwisselhouder met HSS centreerboor  
1 x TCT centreerboor (hardmetaal)  
1 x Inbussleutel

18003501

**189,95**



### Metaal Doorslijpschijf MetalXcut

Hoogwaardige diamant doorslijpschijven die niet slijten bij elke snede waardoor ze hun diameter en breedte behouden gedurende de levensduur van de schijf. De Mandrex MetalXcut doorslijpschijven hebben een levensduur van 1.000+ sneden (tot 30 keer langere levensduur dan standaard doorslijpschijven).

Geschikt voor onder andere: staal, koolstofstaal, roestvrijstaal, plaatstaal, buizen / profielen, koper / messing, aluminium, metselwerk, gipsplaat, vezelcement, zachte steen, gips, zachte tegels, zachte baksteen en versterkt kunststof.

18570115	Ø115 mm	€ 11,95
18570125	Ø125 mm	€ 14,95
18570150	Ø150 mm	€ 21,00
18570180	Ø180 mm	€ 24,95
18570230	Ø230 mm	€ 39,95
18570300	Ø300 mm	€ 82,50
18570350	Ø350 mm	€ 92,50



Bekijk de video



### URKO Lijmklem 4

Met houten handvat en open spindel.

Spanbereik 0 - 300 mm  
731514030 **32,50**

Spanbereik 0 - 500 mm  
731514050 **37,50**



Ook verkrijgbaar in andere afmetingen

### URKO Lijmklem 4003-P

Met gesloten spindel.

Spanbereik 0 - 400 mm  
731525040 **38,50**

Spanbereik 0 - 600 mm  
731525060 **44,50**

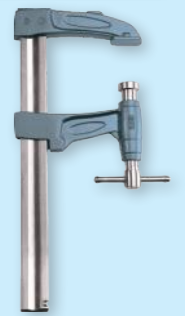

Ook verkrijgbaar in andere afmetingen

### URKO Lijmklem 4003-PA

Met gesloten scharnier spindel.

Spanbereik 0 - 300 mm  
731515030 **45,50**

Spanbereik 0 - 600 mm  
731515060 **55,50**

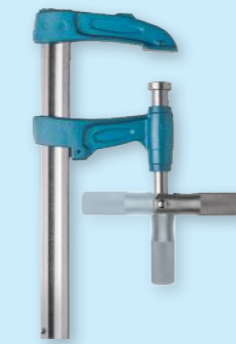

Ook verkrijgbaar in andere afmetingen

### URKO Diepe Lijmklem 4003-UA

Extra diepe lijmklem zodat je om buizen en balken heen kan klemmen. Met gesloten scharnier spindel.

Spanbereik 0 - 300 mm  
731533031 **67,50**



Ook verkrijgbaar in andere afmetingen

### URKO Snelspanklem 4003-L

Ontworpen om een zeer hoge klemprestatie te realiseren, 60 tot 130% krachtiger dan zijn concurrenten.

Spanbereik 0 - 400 mm  
731526040 **60,50**

Spanbereik 0 - 500 mm  
731526050 **63,50**



Ook verkrijgbaar in andere afmetingen

### Urko Stempel 160 - 290 cm

Geschikt voor het verankeren van vracht of ondersteunen van last, zowel horizontaal als verticaal. De antislip pads zijn 180 graden verstelbaar en voorzien van gaten om ze vast te schroeven. Aan een zijde instelbaar met een schroefstelsel van trapeziedraad en voorzien van antislip handgreep. Draagkracht 180 kg.

Ook beschikbaar in de lengtes:  
65 - 115 cm 180 kg  
101 - 177 cm 180 kg  
195 - 365 cm 50 kg

731843129

**45,00**



### Metaal Doorslijpschijf MetalXcut

Hoogwaardige diamant doorslijpschijven die niet slijten bij elke snede waardoor ze hun diameter en breedte behouden gedurende de levensduur van de schijf. De Mandrex MetalXcut doorslijpschijven hebben een levensduur van 1.000+ sneden (tot 30 keer langere levensduur dan standaard doorslijpschijven).

Geschikt voor onder andere: staal, koolstofstaal, roestvrijstaal, plaatstaal, buizen / profielen, koper / messing, aluminium, metselwerk, gipsplaat, vezelcement, zachte steen, gips, zachte tegels, zachte baksteen en versterkt kunststof.

18570115	Ø115 mm	€ 11,95
18570125	Ø125 mm	€ 14,95
18570150	Ø150 mm	€ 21,00
18570180	Ø180 mm	€ 24,95
18570230	Ø230 mm	€ 39,95
18570300	Ø300 mm	€ 82,50
18570350	Ø350 mm	€ 92,50



Bekijk de video



### URKO Hydraulische Lijmklem 503-H2

Moeiteloos spannen van materialen door de hydraulische pomp. Zeer geschikt voor mensen met weinig kracht in hun handen. Gecontroleerd aanspannen, bereikt op een soepele en geleidelijke manier 60 kg per puls. Max. spankracht >1000 kg.

Spanbereik 0 - 300 mm  
731538030 **115,00**

Spanbereik 0 - 500 mm  
731538050 **123,00**



**HYDRAULISCH**

Ook verkrijgbaar in andere afmetingen

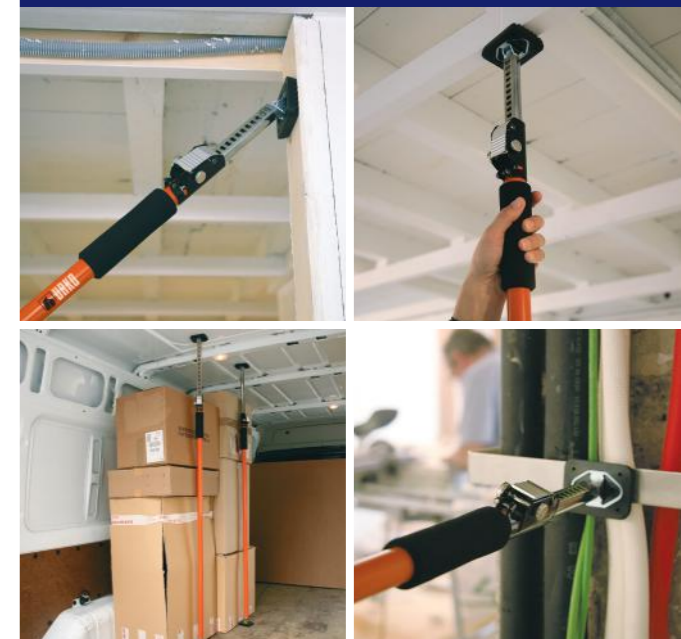

### Stecky 11 Stroomverdeler

Robuuste behuizing van zeer slijtvast kunststof en stalen frame met randbescherming. Voorzien van 4 x 230V + 2 x 400V 16A uitgang. Met 2 meter neopreenkabel en 16A aansluitstekker. IP44, waardoor geschikt voor outdoor toepassingen.

88060960

**99,00**

### Stecky 4 DUO

Robuuste stroomverdeler gemaakt van slijtvast kunststof. Voorzien van stalen frame met randbescherming. IP44.

Ingang:  
CEE Stekker 400V, 32A, 5-polig

Uitgangen:  
6x aansluiting 230V  
2x CEE aansluiting 400V,  
32A, 5-polig  
1x CEE aansluiting 400V,  
16A, 5-polig  
1x CEE aansluiting 230V,  
16A, 3-polig  
2x USB-poort 5V, 2,1 A

Faseaanduiding L1, L2, L3

Zekeringen:  
1x FI 40A, 30 mA, Typ A  
1x LS C 16A, 3-polig  
4x LS C 16A, 1-polig

 88060934 **450,00**

### TV 280 Endoscoop

Inspecteer moeilijk bereikbare plekken met de TV 280 mobiele endoscoopcamera. Het 4,3-inch HD LCD-scherm en de camerakop van Ø 6 mm met LED-verlichting maken deze camera geschikt voor diverse inspecties. De camera is waterdicht en heeft een batterijduur van max. 5 uur. Verwerkt foto's en video's als JPG en MP4. Kabellengte 2 meter.

99160280

**119,00**

### Haspel Rubber 3 x 1,5 mm<sup>2</sup>

Robuuste kabelhaspel met rubber kabel. Hoge kwaliteit, IP44 en uitgerust met thermische beveiliging.

 25 meter  
88010116

**75,00**

 50 meter  
88010135

**110,00**

**RUBBER**

### Haspel Neopreen 3 x 1,5 mm<sup>2</sup>

Zware bouw en industrie uitvoering met neopreen kabel 3 x 1,5 mm<sup>2</sup>. Uitgerust met thermische beveiliging. IP44.

 25 meter  
88010128

**75,00**

 40 meter  
88010129

**99,95**

**NEOPREEN**

### Testboy 27 Digital Kabeldetector

Voor het in de grond opsporen van kabels, leidingen of begrenzingsdraden en het lokaliseren van onderbrekingen zonder de isolatie te beschadigen. Met praktisch LED-display en instelbaar zend- en ontvangsniveau. Beveiliging tegen externe spanning tot 400 V. Wordt geleverd incl. gebruiksaanwijzing, grondpen, adapterset met coax-, F- en RJ11-adapter en tas.

99160027

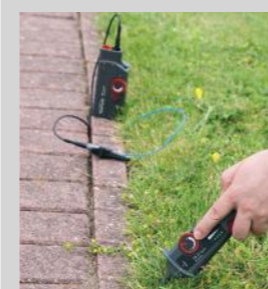
**229,00**

### Testboy 27 Analog Kabeldetector

Voor het opsporen van de kabels in kabelbomen of het lokaliseren van kabels in muren en kabelkanalen. Betrouwbaar en nauwkeurig waardoor zeer geschikt voor gebruik in de telecommunicatie en netwerktechnologie. Beveiligd tegen externe spanningen tot 400V.

99160270

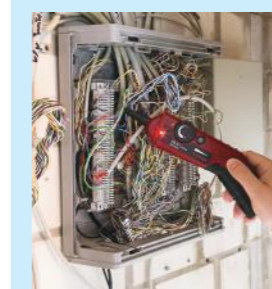
**229,00**

### Veerkabelhaspel Vinyl 230V/16A

15 meter vinyl kabel 3 x 1,5 mm<sup>2</sup> eenvoudig afneembaar van de bijgeleverde muurbeugel. Voor minder zware toepassingen.

88012611

**89,00**

### CEE Veerkabelhaspel 400V/16A

15 meter neopreen kabel 5 x 2,5 mm<sup>2</sup> eenvoudig afneembaar van de bijgeleverde muurbeugel. Geschikt voor bouwplaats of werkplaats.

88012649

**299,00**

### TV 5300 Thermometer

Vierkanaals thermometer voor het meten van de in en uitgaande temperatuur van verwarmingsbuizen. Temperatuurbereik -200 tot 1372 °C. Toont MIN/MAX en gemiddelde meetwaarden. Met HOLD-functie. Wordt geleverd in koffer met 2 temperatuur probes, 2 temperatuurklemmen en 9V batterij.

99165300

**117,50**

### Testboy 30 Groepenzoeker

Groepenzoekerset bestaande uit een zender en ontvanger. Voor het snel en eenvoudig identificeren van de groep waarop de WCD is aangesloten. De ontvanger kan tevens worden gebruikt als contactloze spanningstester. Geleverd inclusief batterijen. CAT II 300V.

99160030

**145,00**

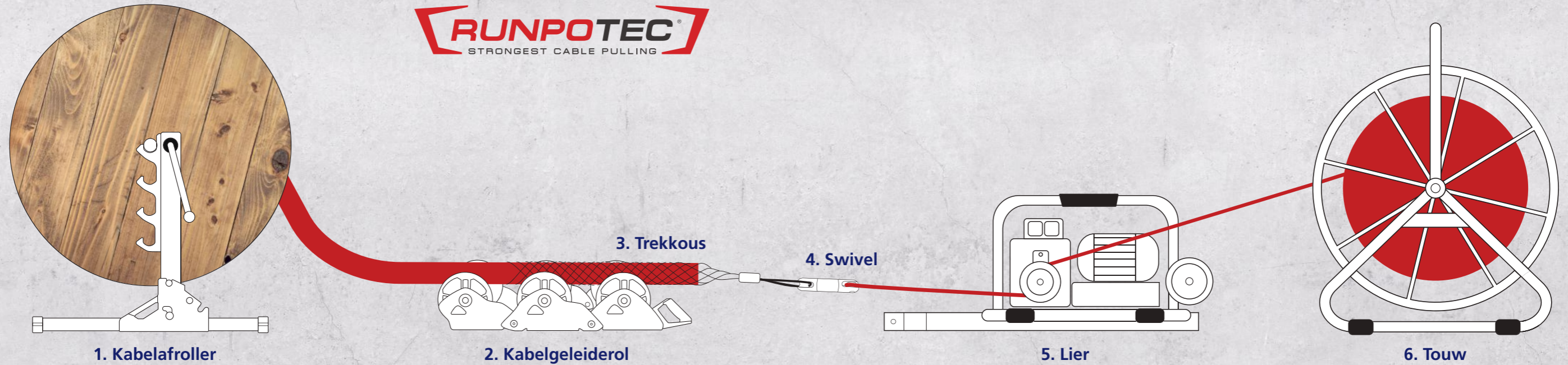
### RUNPO Lifter 4500

- Compacte RVS steunen licht in gewicht, 22 kg per stuk
- Liftvermogen max. 4500 kg
- Max. haspel diameter 1600 mm
- Snelle stand en power stand voor het gecontroleerd liften
- Afmetingen ingeklapt: L 1220 x B 400 x H 245 mm
- Afmetingen uitgeklaapt: L 1000 x B 400 x H 750 mm
- Wordt geleverd inclusief trommelas 1600 mm en centreerconussen

90010164

**2495,00**



①

### Kabelgeleiderol Binnenrand

Zeer geschikt om kabel te geleiden via hoeken en binnenranden van bijv. schachten.

90010156

**75,00**



### Kabelgeleiderol

Inzetbaar om kabels aan de uiteindes van leidingen te geleiden.

90010157

**75,00**



②

### RUNPO Kabeltrekkousen

Flexibele, gegalvaniseerde dubbel gevlochten stalen trekkousen met trekhoog.



Ø 10-15 mm	90020661	39,50
Ø 15-20 mm	90020662	41,50
Ø 20-25 mm	90020663	43,50
Ø 25-30 mm	90020664	46,50
Ø 30-40 mm	90020665	52,50
Ø 40-50 mm	90020666	57,50
Ø 50-60 mm	90020667	66,50
Ø 60-70 mm	90020668	78,50
Ø 70-85 mm	90020669	91,50
Ø 85-100 mm	90020670	103,50

③

### RUNPO Lier CW 800E

- Elektrische uitvoering 230V/50Hz
- Voor het trekken van één of meerdere kabels
- Trekkraft kleine spoel: tot 800 kg met 4m per minuut
- Trekkraft grote spoel: tot 400 kg met 8m per minuut
- Zowel verticaal als horizontaal te gebruiken
- Kan worden verankerd via montagegaten
- Inclusief trolley met bevestiging voor trekhaak en spanband
- Exclusief touw

90010138

**2150,00**

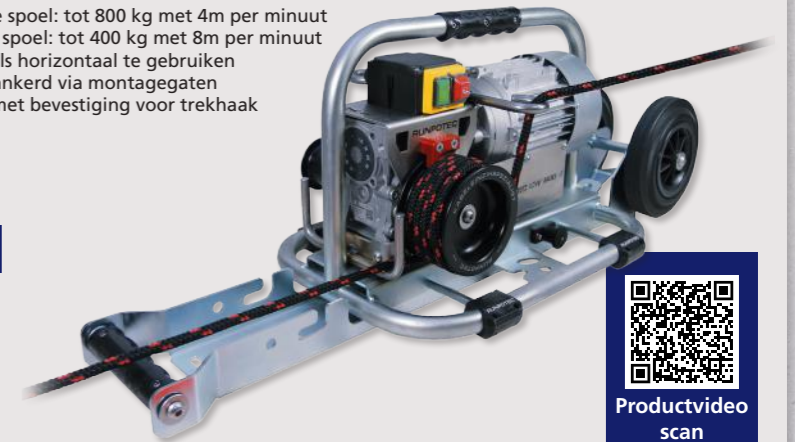

⑤



### RUNPO 5 Trekveer met Lengtemeter

Kunststof trekveer die bestaat uit drie afzonderlijke in elkaar gedraaide strengen. Vrijwel onbreekbaar en zal zelfs niet knikken bij de kleinste buigradius. De trekveer zit in een slagvaste behuizing welke kan worden gebruikt als trekhulp. Met Runpoglider en digitale lengtemeter. 30 meter.

90010203

**175,00**

**NIEUW!**

### Kabelgeleiderol 90°

Om kabels moeiteloos over of om hoeken en randen te geleiden.

90010153

**149,00**



②

### Kabelgeleider

Universeel inzetbaar om kabel o.a. om kolommen en hoeken te geleiden. Kan optioneel worden uitgebreid met extra rollen en schakels.

90010166

**229,00**



②

### RUNPO Swivel

De verbinding tussen touw en trekkous.

- Kogellagers van hoge kwaliteit
- Roestvrijstaal
- Maximale belasting 1500 kg

90010176

**187,50**



④

### RUNPO Polyester Touw

- Lengte: 120 meter
- Diameter touw: Ø 10 mm
- Maximale belasting 1640 kg
- Gewicht: 16 kg

90010167

**415,00**



⑥

### Glasvezeltrekveer 9 mm

Een glasvezelprofiel met een lengte van 120 meter in stalen frame uitgerust met kabellengte meter en voorzien van geleider. Handig voor snelloop of afgeremde uitloop. Wordt geleverd inclusief trekhoog en is geschikt voor buisdiameter 40 mm - 100 mm.

90010086

**625,00**

Voor het invoeren van het touw in een leiding is een glasvezeltrekveer benodigd.

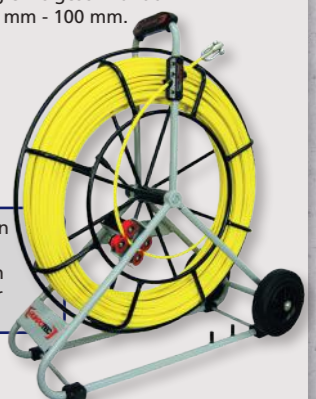

### Wiha Slimfix Set VDE, 6-Delig

Met geïntegreerde isolatie voor het eenvoudig bereiken van diepliggende schroeven.

Sleuf 3,5 - 4,0 - 5,5 - 6,5.  
Phillips 1 en 2.

22035389

**35,00**



### Wiha Momentschroevendraaierset VDE, 14-Delig

Attent op het juiste moment! Instelbaar van 0,8 - 5,0 Nm. Met instelgereedschap, bithouder en 9 slimBits:

Sleuf 2,5 - 3,5 - 5,5  
PH1 - PH2 - PZ1 - PZ2  
SL/PZ1 - SL/PZ2

22040674

**149,00**



### Installatie Set, 23-delig

Complete set voor installatie- en onderhoudswerkzaamheden aan o.a. Wallbox oplaadsystemen. Geleverd is stevige opbergtas.

Inhoud set:

- VDE Stubby Schroevendraaierhandgreep
- VDE Schroevendraaierhandgreep
- VDE Momentschroevendraaier 0,8 - 5,0 Nm
- VDE Verlengstuk
- Schakelkastleutel
- VDE Kabelknipper
- VDE Punttang gebogen
- Kabelstripper

Assortiment VDE Slimbits:

- Inbus 2,5 - 3,0 - 4,0 - 5,0
- Torx 20 - 25
- SL/PZ 1 - 2
- Sleuf 3,5 - 5,5
- PH 1 - 2

23045289

**285,00**



### Tangenset VDE, 3-Delig

Punttang 200 mm,  
Zijkniptang 160 mm,  
Combinatietang 180 mm.

23026852

**62,50**



### Wiha PocketMax

De compacte en lichte PocketMax® past zonder problemen in iedere borst- en broekzak. Het is de ideale schroevendraaier voor de elektriciën. Het in de handgreep opgeborgen bitdepot voorziet van 4 slimBits kan dankzij een magnetische sluitfunctie uiterst eenvoudig geopend en gesloten worden.

Inhoud: Slimbit sleuf 3,5 - PH1 - PH2 en SL/PZ2

22045296

**29,95**



Bekijk de video



### Wiha SpeedE PocketDrive

De nieuwe compacte krachtpatser van Wiha is het gereedschap voor verfijnde of krachtige toepassingen, van ruwbouw tot meubelmontage. De elektrisch aangedreven E-schroevendraaier is eenvoudig te bedienen. Wissel met één druk op de knop van 5,0 Nm voor extra kracht naar 1,0 Nm voor de fijnere schroefwerkzaamheden, zo bescherm je het materiaal tegen doordraaien van de schroef. Handmatig verder draaien? Dat kan met de SpeedE PocketDrive tot 12 Nm.

25045791

**59,95**



Bekijk de video

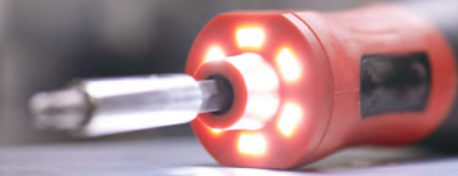

Solar Lilli's  
**KEUZE**



### Verlichting

De zes krachtige LED's om de bithouder heen verlichten de werkomgeving zonder schaduw zodat je goed zicht hebt op wat je doet.

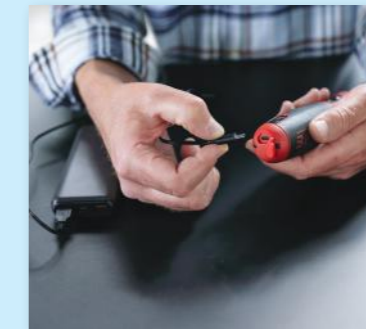

### Opladen

Als de accu leeg is, kun je deze met de meegeleverde USB-C-kabel opladen.



### Bitset

De meegeleverde bitbox voorziet van magnetische bithouder bevat een selectie van 30 bits. En biedt maximale flexibiliteit voor de meest uiteenlopende toepassingsgebieden.

### Leveringsomvang

De Wiha SpeedE PocketDrive wordt geleverd in handige etui met USB-C oplaadkabel en 31-delig bitset inclusief bithouder.

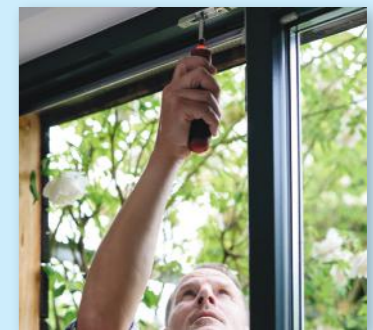

### Compact

De compacte elektrische schroevendraaier schuif je makkelijk in je broekzak. Werken boven je hoofd is door het lichte gewicht en het automatisch aandraaien geen enkel probleem.

# Amwittools

International

📍 Harsweg 22  
2461 EZ Ter Aar

🌐 [www.amwittools.nl](http://www.amwittools.nl)

☎ +31 (0)172 538 433

✉ [info@amwittools.nl](mailto:info@amwittools.nl)

Volg op: [in](#) [f](#) [@](#) [v](#) [d](#)

Deze actie is geldig t/m 30 september 2024.  
Prijzen zijn exclusief BTW.  
Quality Selection is een uitgave van Amwittools B.V.  
Wijziging in prijs en samenstelling zijn onder voorbehoud en zolang de voorraad strekt.  
Levering alleen via de vakhandel

Dealerinformatie:



T: 088-244 2880  
E: [verkoop@helaf.com](mailto:verkoop@helaf.com)  
W: <https://www.helaf.com>

## BENNING PV 1-1+

Voor opleveringsinspecties en periodieke controles van 1000V PV installaties volgens de vereiste norm EN 62446. Zeer eenvoudige bediening en rapportage. Compleet geleverd in tas incl. fabriekskalibratie. Optioneel: In combinatie met de BENNING SUN 2 kunnen meetwaarden worden geëvalueerd met betrekking tot zonnestraling en temperatuur.

4405042101

**1650,00**



## BENNING PV 2 Set

Uitgebreidere versie van PV 1-1+ voor normconforme tests volgens EN 62446 en EN 61829. Voor bewijs van de prestatiegegevens, meting van stroom-spanningscurve (I-U) en vermogenscurve (P-U). Weergave van Ump, Imp en vulfactor (FF). Levering incl. SUN 2, BENNING Solar Manager software en fabriekskalibratie.

44050427

**2295,00**



## AMW-Connect Solar Krimpset MC4

Tang voor het verkrampen van MC4 connectoren 2,5 / 4 / 6 mm<sup>2</sup> (14|12|10 AWG) geleverd in praktische kunststof koffer met schuiminleg voorzien van uitsparing voor het opslaan van MC4 connectoren.

Compleet geleverd inclusief 2 montage sleutels.

96360000

**39,95**



## Jokari PV-Strip Pro

Ontmantelaar voor het snel en nauwkeurig strippen van alle gangbare PV-kabels, energie- en beveiligingskabels met doorsneden van 1,5 tot 16,0 mm<sup>2</sup> (16 - 6AWG). Met instelbare lengtestop van 5 tot 26 mm.

99020072

**29,95**

